



Fabricant,  
concepteur,  
installateur de  
solutions de

stockage  
et cloisons  
industrielles

**M**AVIPAL

— Agenceur industriel - Fabricant —

mavipal.fr



2



## PLUS DE 50 ANS D'EXPERTISE FRANÇAISE

Créée en 1962 à l'orée du Parc naturel régional du Morvan, Mavipal propose aujourd'hui une solution clé en main d'agencement industriel. Fabricant, concepteur et installateur de solutions de stockage et de cloisons industrielles, la société a su évoluer et s'adapter dans le temps.

Tout commence à Liernais, au début des années 1960. Victor Simon fait publier une annonce dans l'Usine Nouvelle : « Recherche d'une surface pour s'implanter ». Il se voit proposer un terrain par le maire de Liernais pour 1 franc symbolique. C'est la naissance des Ateliers de Liernais, installés sur terrain de 40 hectares, traversés par une voie ferrée et encadrés par deux routes départementales, à mi-chemin entre Paris et Lyon. L'emplacement est parfait. Après une année de travaux, un premier bâtiment de 2 000 m<sup>2</sup> sort de terre pour mettre en route la première chaîne de fabrication de pièces et charpentes métalliques en août 1962.

### Une croissance forte

La famille Simon a visé juste : la demande est bien là et ne cesse d'augmenter. En moins de 10 ans, l'usine passe de 9 employés à une centaine de personnes et atteint une implantation de 15 000 m<sup>2</sup> en 1970. Cette année-là, la production sera de l'ordre de 9 000 tonnes. Au fil du temps, Les Ateliers de Liernais se spécialisent dans les chemins de câble, les cornières perforées et les charpentes métalliques, enregistrant plusieurs brevets comme la Porte Mavisouple ou le Stock-palette Trisigma. L'activité de stockage devient une vitrine pour l'entreprise qui travaille avec de grands comptes du secteur de la grande distribution.

### Une entreprise familiale

La modeste entreprise familiale devient grande. En 1988, Bernard et Christian Simon, les fils du fondateur de l'entreprise, rachètent la société qui devient Mavil. En 1999, soucieux du devenir de l'usine, les deux frères, à l'aube de la retraite, prennent soin de trouver le bon repreneur : ils choisissent le groupe italien Gewiss. C'est la naissance de Gewiss France. L'entreprise fabrique alors 7 000 tonnes de matériel par an et fournit de grands chantiers, comme Aéroports de Paris ou le Stade de France.

### La naissance de Mavipal

C'est en 2011 que Mavipal voit le jour : l'entrepreneur David Petit-Rouvès rachète alors Mavil Stockage à Gewiss et baptise l'entreprise du nom de son produit phare. Trois ans plus tard, Mavipal fusionne avec la société Racs pour renforcer son expertise avec une double compétence de fabricant et installateur de solutions de stockage et de cloisons industrielles.

Mavipal est aujourd'hui l'un des derniers fabricants français indépendants de matériel de stockage, avec :

**5 millions**  
d'emplacements  
palettes réalisés

Plus de  
**110 000**  
références articles

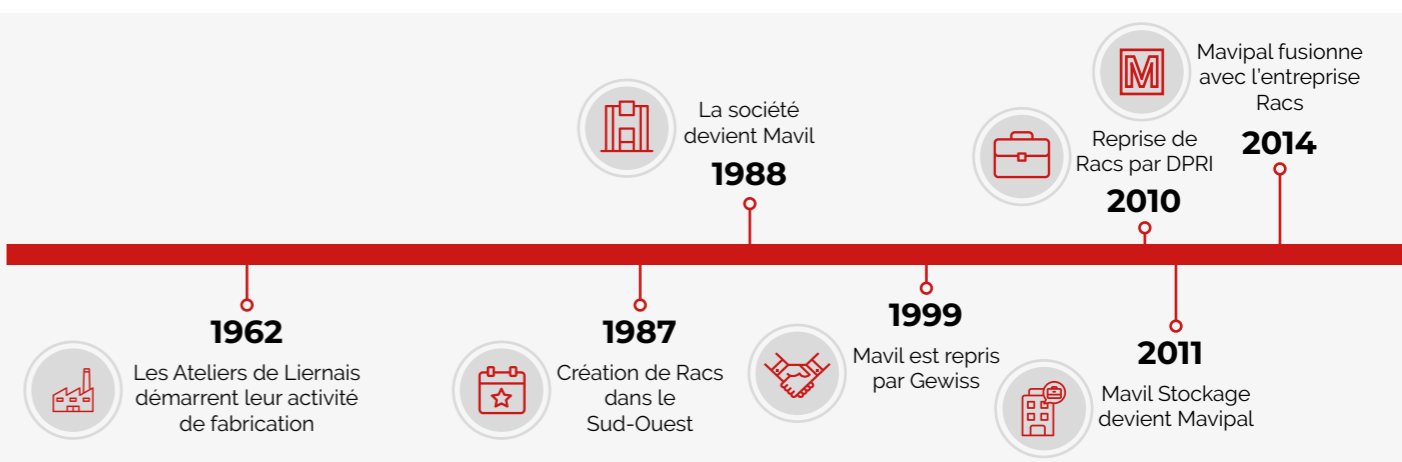

3



Tous vos projets sont étudiés et validés au cas par cas par **notre bureau d'étude** à Liernais.

## Sommaire

### NOS SAVOIR-FAIRE

 <b>CONSEIL ET ACCOMPAGNEMENT</b> <sup>1</sup>	 <b>CONCEPTION</b> <sup>1</sup>	 <b>ETUDE</b> <sup>1</sup>
 <b>FABRICATION</b> <sup>2</sup>	 <b>GESTION DE PROJET</b> <sup>3</sup>	 <b>INSTALLATION ET MISE EN ŒUVRE</b> <sup>4</sup>
 <b>COORDINATION</b>	 <b>CONTRÔLE</b>	 <b>MAINTENANCE</b>

<sup>1</sup> Pour la conception de vos projets, nos équipes techniques et commerciales étudient vos demandes en partenariat avec notre bureau d'études intégré.

<sup>2</sup> Notre usine de fabrication évolue chaque année avec des investissements technologiques.





<sup>3</sup> Mavipal dispose de chargés d'affaires sur toute la France afin d'assurer un service de proximité.

<sup>4</sup> Nos équipes de pose intégrées interviennent partout en France. Nous gérons également votre montage à l'étranger.

### NOS VALEURS

Mavipal privilégie le sur-mesure à la production en série, pour répondre au mieux à vos besoins. La durabilité des produits s'en ressent : qualité et solidité sont les maîtres-mots de Mavipal. Les produits ont une durée de vie d'environ 40 ans.

La satisfaction de tous nos clients est notre priorité !

 <b>Expertise</b>	 <b>Qualité</b>	 <b>Durabilité</b>	 <b>Service</b>	 <b>Écoute</b>
--	--	---	---	---

Entreprise écocitoyenne, Mavipal est adhérente au GIE Qualité Entreprises, dont la vocation est la prévention (amélioration de la sécurité des personnes au travail), la protection de l'environnement, la promotion de la qualité et de la formation et l'amélioration de l'organisation du travail.



Montage et remise en état.....	6
Montage et contrôle d'installation.....	7
Rayonnage lourd Mavipal 100.....	8
Rayonnage lourd gammes alternatives.....	11
Protections.....	12
Accessoires.....	13
Rayonnage mi-lourd Mavipal 50.....	14
Rayonnage mi-lourd divers.....	15
Rayonnage léger Mavipal 30.....	16
Rayonnage léger gammes alternatives.....	17
Rayonnage léger tôle et mobile.....	18
Rayonnage léger alimentaire - Cornières perforées.....	19
Cantilever lourd - Cantilever à tiroirs.....	20
Cantilever mi-lourd léger - Stockage vertical.....	21
Mavitouret lourd.....	22
Mavitouret léger - Rack à chutes - Mavicouronne.....	23
Stockage dynamique cartons et palettes.....	24
Stockage de tôles - Rack à tiroirs.....	25
Mavinautic - Rack à bateaux.....	26
Solutions de stockage diverses sur-mesures.....	27
Plateformes de stockage.....	28
Plateformes sur rayonnages - Casiers passerelles.....	29
Cloisons industrielles grillagées - Cabines d'atelier.....	30
Mobiliers d'ateliers et vestiaires.....	31
Manutention et ergonomie.....	32
Bacs plastiques.....	33
Cloisons modulaires aluminium.....	34
Mobilier de bureau.....	35

Nos équipes de pose intégrées interviennent sur toute la France, les DOM TOM et les pays du Maghreb pour le déploiement de vos projets. Depuis sa création, MAVIPAL est reconnue pour sa technicité et la qualité de son travail par de très nombreux grands comptes industriels.

Nos monteurs salariés suivent de nombreuses formations et habilitations (travail en hauteur, Caces, risques électriques, GSI 1 et 2...) afin de toujours travailler selon les règles de sécurité et de répondre aux exigences de nos clients.

Nous proposons des prestations « hors standard » : chambres froides négatives, interventions nocturnes, risques chimiques (exemple : SEVESO 2), environnements alimentaires ou pharmaceutiques. Nous pouvons évidemment vous proposer des prestations standards.

Lors de nos chantiers, nous sommes en mesure de nous synchroniser avec d'autres intervenants, comme vos prestataires de maintenance de réseaux incendie intégrés aux racks.

## CONTRÔLE D'INSTALLATION

Selon l'INRS ED771, l'exploitant d'une solution de stockage se doit de maintenir son installation en état de conformité avec les règles techniques de conception et de construction applicables lors de sa mise en service. (art R.4322-1 du code du travail et norme NF EN 15635).

Dans ce cadre, nos équipes contrôlent vos installations une fois par an et vous remettent un rapport complet. Si besoin, nous vous proposerons une solution de remise en état.

## MONTAGE RAYONNAGE



## MONTAGE MEZZANINE



## MONTAGE CLOISON



## RAYONNAGE LOURD

# MAVIPAL 100

Distribution

Le casier à palettes MAVIPAL 100 assure à l'utilisateur un moyen de stockage rapide, économique et esthétique.

Il permet l'optimisation des volumes de stockage.

## AVANTAGES

- + Acier galvanisé à chaud.
- + Solidité et sécurité.
- + Facilité de montage et de réglage.
- + Luminosité et visibilité.

## APPLICATIONS

- + Stockage / système distribution.
- + Stockage / système accumulation.
- + Plateforme.



## Acier galvanisé à chaud

(Norme NF A 36321 - Revêtement Z 275 EURONORM)

L'apport de Zinc sur nos bandes refendues améliore la performance de nos produits :

- Evite l'apparition de rouille
- Haute tenue dans le temps
- Ne s'écaille pas, y compris en chambre froide
- Ne nécessite aucun entretien

## Solidité et sécurité

Tous les composants, soudés en usine, assurent une meilleure stabilité et empêchent toute déformation du casier.

- Les perforations des montants d'échelles, inclinées de 4° sur la verticale, assurent un meilleur coefficient d'encastrement entre les lisses et les montants d'échelles.
- Une goupille de sécurité verrouille la patte d'attache sur le poteau.
- Le profil TRISIGMA des lisses (système breveté) permet d'obtenir une meilleure résistance aux charges.
- Afin d'éviter tout risque de cisaillement les pattes d'attache des lisses sont munies de 2 ou 3 rivets (Ø 11 mm) supportant chacun plus d'une tonne.

## Facilité de montage et de réglage

- Les échelles sont livrées soudées.
- Les perforations des montants d'échelles sont au pas de 100 mm.
- Un réglage des niveaux au pas de 50 mm est assuré par simple retournement des lisses trisigma et IPE.

Notre bureau d'études est à votre disposition pour étudier tous vos besoins en terme de stockage et d'agencement industriel. **N'hésitez pas à nous contacter.**

## RAYONNAGE LOURD

# MAVIPAL 100

Distribution

Ce système de rayonnage est le plus couramment utilisé pour le stockage de charges palettisées, objets volumineux, fûts, tourets... Il est destiné au stockage de produits à références multiples et à rotations importantes.

Il se présente sous 2 formes distinctes qui peuvent néanmoins être associées dans une même implantation :

## SIMPLE ENTRÉE

Le stockage est composé d'une seule rangée accessible d'un seul côté. Il est en général adossé à un mur.

## DOUBLE ENTRÉE

Le stockage est composé de deux rangées dos à dos, reliées entre elles par des entretoises de jumelage. Il est donc accessible des deux côtés.

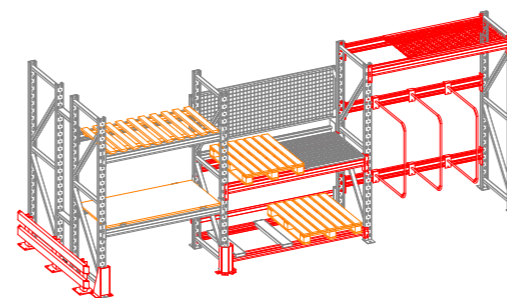

## Caractéristiques techniques

### Echelles

Hauteur disponible : de 2000 à 10000 mm  
Profondeur disponible : de 500 à 1500 mm  
Capacité disponible : de 8000 à 19000 kg  
Epaisseur de la matière : 20/10<sup>ème</sup>, 25/10<sup>ème</sup> et 30/10<sup>ème</sup>  
Nous proposons 5 types de pieds d'échelles (platines).

### Lisses

5 gammes de lisses disponibles, galvanisées ou peintes  
Longueur disponible : de 1000 à 4000 mm  
Hauteur disponible : de 90 à 160 mm  
Epaisseur de matière : de 1,5 à 4,4 mm  
Capacité disponible : de 1200 à 4500 kg par niveau, avec un réglage au pas de 100 mm et un pas de 50 mm pour les lisses Trisigma et IPE qui sont réversibles.

### Longerons

Nous proposons aussi une large gamme de longerons R à feuillures pour intégrer différents types de platelages métalliques, agglomérés, mélaminés ou caillebotis d'épaisseur 22 mm.

 **Fiche technique disponible sur demande** auprès de votre chargé d'affaires.

Notre bureau d'études est à votre disposition pour étudier tous vos besoins en terme de stockage et d'agencement industriel. **N'hésitez pas à nous contacter.**

# MAVIPAL 100

Accumulation & rétention

## ■ ACCUMULATION HAUTE RÉSISTANCE

L'assemblage des pièces constitutives de ce système détermine des couloirs. Ces couloirs sont chargés par un engin de manutention à tous les niveaux, palette après palette, jusqu'à leur complet remplissage. Ce système permet une utilisation maximale de la surface au sol de l'aire de stockage, la surface des allées de circulation étant réduite au minimum. Le gain de place peut être évalué à environ 60%.



**Ce système est particulièrement recommandé pour les produits de même référence stockés en quantité suffisante pour occuper un couloir complet au minimum.**

# GAMMES ALTERNATIVES

Distribution & accumulation

## ■ ACCUMULATION

### LE RAYONNAGE À PALETTES PAR ACCUMULATION

Idéal pour stocker des volumes importants de palettes comportant peu de références.

Le chariot circule directement dans les allées de stockage optimisant ainsi la densité de palettes et le temps de manutention.



## ■ RÉTENTION

Le Mavipal 100 peut être utilisé à l'intérieur ou sous abris avec des rétentions galvanisées intégrées. Il permet de stocker des containers ou des cubitainers 1000L avec des rétentions à tous les niveaux ou seulement au sol.



**Nous proposons des bacs de rétention sur mesure.**

## ■ DISTRIBUTION

### LE RAYONNAGE À PALETTES STANDARD PEINT OU GALVANISÉ

Il permet une meilleure souplesse dans la gestion des références, et une manipulation en toute sécurité lors de l'accessibilité aux palettes.

 **Fiche technique disponible sur demande** auprès de votre chargé d'affaires.

**Notre bureau d'études est à votre disposition pour étudier tous vos besoins en terme de stockage et d'agencement industriel. N'hésitez pas à nous contacter.**

## ■ AUTRES SOLUTIONS DE RÉTENTIONS INDUSTRIELLES



### INFORMATIONS NÉCESSAIRES POUR LE CHIFFRAGE :

- Dimensions de vos contenants
- Charge
- Capacité de rétention nécessaire
- Nombre de niveaux

## PROTECTIONS

Sécurité

Nous sommes en mesure de proposer un très grand nombre de protections standards ou sur-mesures pour vos rayonnages : sabot d'angle, sabot avec peinture standard ou à vos couleurs, sabot galvanisé, protection de poteau de plateforme, protection PEHD, protection d'extrémité d'échelle, butée de palette, grille anti-chute, filet anti-chute.



## ACCESSOIRES

Sécurité

Pour vous permettre de stocker vos produits en toute sécurité sur vos rayonnages, nous vous proposons différents accessoires standards ou sur-mesures : caillebotis à lames, platelage métallique filaire, platelage tôle galvanisée ou peinte, berceau support tourets, berceau support palettes, traverse support palettes, traverse support aggloméré.



**AVANTAGES**

- Nous nous adaptons à votre sol :
- + Pieds réglables
  - + Calages
  - + Platines de répartition soudées ou indépendantes
  - + Plaques de charge
  - + Butées podium

## RAYONNAGE MI-LOURD

# MAVIPAL 50

Stockage picking

Le rayonnage Mavipal 50 est une solution de stockage destinée aux charges semi-lourdes et non palettisées.

Adapté pour un stockage manuel, il ne doit pas être chargé avec un moyen de manutention.



Le Mavipal 50 est en acier galvanisé Z275. Il peut être proposé en peinture epoxy pour un usage en intérieur ou extérieur.

## AVANTAGES

- + Son montage est simple et ne nécessite aucun outillage particulier.
- + Les échelles peuvent être livrées assemblées ou non.

14

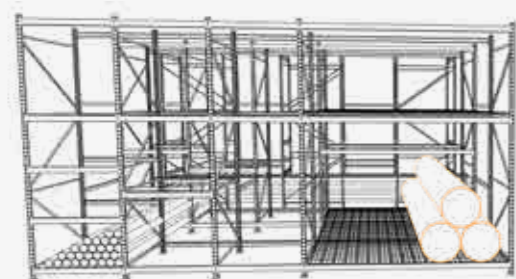

## Caractéristiques techniques

### Echelles

Hauteur disponible : de 1000 à 5000 mm

Profondeur disponible : de 500 à 1500 mm

### Longerons

Longueur disponible : de 1300 à 2900 mm

Hauteur disponible : de 50 à 70 mm

### Charge admissible

Les charges uniformément réparties sont disponibles de 450 à 1750 kg, par paire de longerons ou lisses.

### Niveaux de stockage

Les niveaux peuvent être équipés de platelages agglomérés, mélaminés, de caillebotis, ou de platelages tôlés galvanisés ou peints.

## NOUS PROPOSONS UNE LARGE GAMME DE LISSES ET LONGERONS POUR TOUT TYPE D'USAGE.

Le rayonnage Mavipal 50 permet d'adapter notre solution de stockage à votre métier : stockage de cartons, pneus, tubes, pièces longues, ou encore pièces en vrac grâce à des séparateurs.



Fiche technique disponible auprès de votre chargé d'affaires.

Notre bureau d'études est à votre disposition pour étudier tous vos besoins en terme de stockage et d'agencement industriel. **N'hésitez pas à nous contacter.**

## RAYONNAGE MI-LOURD

# GAMMES ALTERNATIVES

Stockage picking

Le rayonnage mi-lourd est une solution de stockage robuste et polyvalente.

Il est adapté à de très nombreux environnements professionnels pour le stockage manuel de produits de tailles importantes de charges mi-lourdes.



## AVANTAGES

Couleurs sur demande : RAL 5015, 7035, 1013, 5010, 9005, 2004, 5018, 9006, 3000, 6011, 9010.



## Caractéristiques techniques

### Echelles

Montants profil bouteille ou profil en C

Perforations doubles en façade au pas de 50 mm

Charge maximum admissible par échelle : 4500 kg selon configuration

Hauteur : de 1750 à 4500 mm par multiples de 250 mm

Profondeur : de 400 à 1200 mm

### Lisses

A feuillure et «Z» avec encoches pour l'accroche des traverses de répartition

Porte pneus

Goupille de sécurité en option pour un blocage de la lisse sur le montant de l'échelle

### Platelages

Tôlés, grillagés, agglomérés, mélaminés, caillebotis

### Séparations verticales tôlées

Se fixent entre 2 lisses perforées

Hauteur : 400 à 800 mm

Profondeur : 600 à 1200 mm

### Séparations verticales fil Ø 8 mm

Se fixent entre 2 lisses perforées

Hauteur : 340 à 740 mm

### Séparations pour lisses rectangulaires

Bras de séparation : L.500 mm

Séparations verticales : 500x500 mm

Séparations horizontales : H.500 mm / P.500 à 1200 mm

15



# MAVIPAL 30

Stockage picking

Le Mavipal 30 est un rayonnage tubulaire soudé destiné à tous types de stockages de produits légers (ex: archives, petites fournitures, pièces métalliques, quincaillerie, pièces auto, réserve de magasins...)



16



## Caractéristiques techniques

### Tablettes

Les tablettes sont peintes avec de la peinture époxy poudre (RAL standard rouge 3020 et autre RAL sur demande) et sont constituées de tubes 20\*20 mm et de connecteurs.

**Longueur :** de 1000 et 1200 mm.

**Profondeur :** de 300 à 800 mm.

**Charges par niveaux :** de 200 à 250 kg.

Dessus disponibles à positionner sur les tablettes tubulaires :

- Dessus en MDF.
- Platelage tolé galvanisé plein.
- Platelage perforé avec peinture époxy, adapté pour réserves avec réseau incendie.

### Montants

Les montants profilés galvanisés Z275 (peinture poudre époxy RAL sur demande).

**Largeur :** 56 mm.

**Hauteur :** standard de 1000 à 3000 mm.

**Perforation au pas :** 50 mm.

Les montants sont équipés de pieds plastiques (possibilité de platines métalliques).

Verrouillage par goupille métallique lors du montage.



**Fiche technique disponible** auprès de votre chargé d'affaires.

Notre bureau d'études est à votre disposition pour étudier tous vos besoins en terme de stockage et d'agencement industriel. **N'hésitez pas à nous contacter.**

# GAMMES ALTERNATIVES

Stockage picking

## ■ TUBULAIRE

Un système simple de rangement modulable permettant la réalisation de modules de dimensions différentes.

Idéal pour le stockage de petits volumes de vos locaux d'archives jusqu'à votre atelier.



## Caractéristiques techniques

**Hauteur des poteaux :** de 1000 à 3000 mm

**Profondeur des tablettes :** de 300 à 1200 mm

**Longueur des tablettes :** de 750 à 1500 mm

Dessus en médium naturel, médium laqué blanc

17

## ■ GALVANISÉ TÔLÉ

### Caractéristiques techniques

#### Tablettes monoblocs galvanisées

**Longueurs :** 1000 ou 1250 mm

**Profondeur :** de 300 à 800 mm

**Echelles de hauteur :** de 1000 à 3000 mm

**Charges par niveau :** de 85 à 300 kg

#### Combinaison lisses et platelages modulaires galvanisés

**Longueurs :** 900, 1200 ou 1500 mm

**Profondeur :** de 300 à 800 mm

**Echelles de hauteur :** de 2000 à 3500 mm

**Charges par niveau :** de 145 à 390 kg



## RAYONNAGE LÉGER

### TÔLÉ

Stockage picking

Le rayonnage tôlé est disponible avec des échelles pleines (fermées) ou ouvertes.

Les tablettes sont livrables en 13 couleurs avec supplément. Ce modèle existe aussi en galvanisé.



#### Caractéristiques techniques

**Hauteur :** 1760 à 3000 mm  
**Profondeur :** 300 à 600 mm  
**Largeur :** de 1000 et 1250 mm  
**Capacité de charge :** jusqu'à 200 kg par niveau

#### DE TRÈS NOMBREUX ACCESSOIRES

- + Séparations tôlées
- + Séparations fil
- + Casiers séparateurs
- + Tiroirs coulissants
- + Portes battantes
- + Plinthes
- + Fond tôlé
- + Tablettes à dossiers suspendus

## MOBILE

Cette solution de stockage léger mobile convient pour l'industrie, le bureau, les archives.

Ce type de stockage permet de gagner jusqu'à 90% de surface au sol.



#### AVANTAGES

- + Entraînement démultiplié par chaînes.
- + Cabestans verrouillables par clés.
- + Pose d'un plancher permettant d'intégrer les rails de circulation.
- + Extrémités pouvant être ouvertes ou habillées avec un panneau de finition.
- + Système adaptable aux petites installations comme aux grandes.



Matière : acier galvanisé Z275

## RAYONNAGE LÉGER

### ALIMENTAIRE

Stockage picking

Ces rayonnages sont conformes à la norme NF Hygiène Alimentaire délivrée par l'AFNOR. Les niveaux sont composés de 2, 3 ou 4 clayettes résistant à des températures comprises entre -40°C et +80°C.



#### AVANTAGES

- + Grande rigidité et solidité grâce à l'assemblage (longeron/poteau) par emmanchement conique (breveté) avec brides d'assemblage.
- + Retour d'angle sur toute la profondeur sans poteau.
- + Accessibilité totale des deux côtés (pas de croisillon).
- + Nettoyage facile grâce aux petites clayettes amovibles (lavables en machine / +100°C maximum).
- + Les clayettes sont réversibles (tube plat ou demi-rond).
- + Possibilité de panacher les deux qualités de clayette sur un même rayonnage.

#### Caractéristiques techniques

**Disponible en standard**  
**4 hauteurs d'échelle :** 1685, 1800, 2100, 2400 mm  
**3 profondeurs :** 360, 460, 560 mm  
**10 longueurs :** 660, 780, 900, 960, 1080, 1200, 1320, 1500, 1620, 1740 mm  
**Dimensions compatibles gastronorme.**

#### Montage

- Montage rapide sans outil.
- Possibilité de régler le niveau de la clayette à la hauteur désirée au pas de 150 mm sans outil.
- Réglage fin par vérin composite.
- Echelles neutres livrées sans bride, ces dernières étant livrées avec les niveaux.
- Possibilité de montage droit, en «L», en «U», en «T» et en «Croix».

## CORNIÈRES PERFORÉES ET TABLETTES

#### Caractéristiques techniques

**3 modèles de cornières**  
**30 x 30 mm, 40 x 40 mm et 68 x 40 mm**  
**Longueur :** 2 à 6 m  
**Épaisseur :** 15/10<sup>ème</sup> et 20/10<sup>ème</sup>

#### Tablettes

**Longueur :** 1000 mm / **Profondeur :** 300 à 600 mm.  
**Charge :** de 180 à 260 kg.

#### Accessoires

- Sabot plastique pour cornière.
- Visserie pour assemblage.
- Renfort de tablette.
- Taquets auto-serreur.
- Equerres de montage.

## RAYONNAGE LOURD

### CANTILEVER LOURD

Charges lourdes

Ce type de stockage est dédié aux charges lourdes, longues et (ou) très volumineuses. Il s'utilise avec un moyen adapté de manutention motorisé des charges.



#### AVANTAGES

- + Cette solution existe pour l'intérieur (version peinte) et pour l'extérieur (version galvanisée).
- + Ils sont proposés en simple et double face.
- + Les charges par bras vont de 250 à 2500 kg et jusqu'à 10 000 kg par colonne.
- + Les hauteurs standards vont de 2000 à 8000 mm, autres dimensions sur demande.

Cela convient pour le stockage de caisses, panneaux de bois, tôles, bobines, voitures, poutres en béton... Ils peuvent être équipés de caillebotis pour éviter le fléchissement de profils fragiles ou le positionnement de palettes hors normes.

Pour l'extérieur, nous pouvons les équiper de toiture avec pentes vers l'avant ou vers l'arrière et de bardage métallique à l'arrière. Pour une utilisation en toute sécurité, ils doivent être installés sur une dalle ou des plots en béton adaptés à leur capacité de charge et leurs dimensions.

## RAYONNAGE MI-LOURD

### CANTILEVER MI-LOURD ET LÉGER

Charges mi-lourdes

Le cantilever, le rayonnage spécialement conçu pour le stockage de produits longs en position horizontale.



#### AVANTAGES

- + Rayonnage conçu pour un stockage pratique de vos grandes longueurs légères et mi-lourdes.
- + Système permettant de gagner de la place et d'accéder facilement à vos produits
- + Assemblage facile.
- + Optimisation du stockage, le cantilever existe en simple et double face.
- + Système évolutif.
- + 3 sections de bras : 80x60x3mm - 80x40x2mm ou 40x40x2mm

#### Caractéristiques techniques

**Hauteur :** 2000 à 4000 mm  
**Largeur :** 500 à 1500 mm  
**Profondeur :** 500 et 1200 mm  
**Capacité de charges par paire de bras :** jusqu'à 800 kg  
**Charge :** 4400 kg maximum  
Différents coloris disponibles sur demande

### CANTILEVER À TIROIRS

Rayonnage simple ou double face à déploiement permettant un gain de place considérable pour le stockage de divers produits devant être facilement et rapidement accessibles.

Les bras porteurs qui peuvent être déroulés à 100% et qui sont manipulés à l'aide d'un levier manuel reposent sur des rouleaux en acier trempé et sont pourvus de roulements INA lubrifiés à vie. C'est le principe du cantilever avec des bras extractibles. Cela permet le stockage des charges longues dans des conditions de sécurité optimales.

Des matériaux courts peuvent éventuellement être placés dans des cassettes. Les bras peuvent être équipés de butées intermédiaires réglables pour créer des espaces de stockage de tailles différentes.



#### Caractéristiques techniques



**Largeurs :** de 3000 à 12000 mm  
**Charges :** de 3000 à 7500 kg  
**Couleurs :** selon RAL disponibles  
**A fixer au sol** impérativement  
**Livré monté** selon les modèles

### CASIER POUR STOCKAGE VERTICAL

#### VERSION LOURDE

#### Caractéristiques techniques

**Profondeur d'échelle :** de 800 à 1200 mm.  
**Dimensions entre échelles :** de 1800 à 3600 mm.  
**Hauteur des échelles :** jusqu'à 6000 mm.  
**Fixation au sol** obligatoire.  
**Arceaux standards coulissants :**  
Hauteur : 1000 mm / Profondeur : 800 mm

#### VERSION MI-LOURDE

#### Caractéristiques techniques

**Echelles à double pente** avec utilisation en double face  
**Dimensions entre échelles :** de 1500 à 2700 mm  
**Hauteur des échelles :** jusqu'à 5000 mm  
**Fixation au sol** obligatoire  
**Arceaux standards coulissants**  
Hauteur : 1000 mm / Profondeur : 500 mm  
**Option :** bras séparateurs 450 mm



## RAYONNAGE LOURD

# MAVITOURET

Rack à touret

Mavitouret assure à son utilisateur un stockage rapide, sécurisé, efficace et économique.

Il permet de stocker verticalement jusqu'à 5 tourets par travée. Ce système peut être installé en simple ou double face.



## AVANTAGES

- + Haute qualité.
- + Sécurité totale.
- + Facilité de gestion du stock.
- + Gain de place.
- + Sécurité accrue par un système évitant au touret de sortir des pattes support.
- + Rapidité de montage grâce aux rivets de positionnement.



## Caractéristiques techniques

**Stockage de tourets** : 1400 mm maximum.  
**Poids unitaire** : 1400 kg maximum. sur premier niveau.  
**Poids par baie** : 3 000 kg maximum.  
**Largeur des travées** : 700 et 900 mm.  
**Hauteur d'échelles** :  
3500 mm pour 3 tourets en hauteur.  
4500 mm pour 4 tourets en hauteur.  
5500 mm pour 4 ou 5 tourets en hauteur.

## Sécurité totale

- Le casier à tourets bénéficie d'une excellente stabilité de par sa conception (inclinaison des poteaux et U de répartition au sol).
- Les perforations des montants d'échelles, inclinées de 4° sur la verticale, assurent un meilleur coefficient d'encastrement entre les pattes et les montants d'échelles.
- La conception des pattes support permet d'éviter tout risque de blocage du touret contre les montants des échelles pendant sa rotation.
- Les pattes support sont pourvues d'un système évitant aux tourets de s'échapper.
- Chaque travée du casier à tourets est dotée d'un rouleau de renvoi avec flasques, réglable sur la hauteur, permettant une meilleure répartition des efforts de traction.

Notre bureau d'études est à votre disposition pour étudier tous vos besoins en terme de stockage et d'agencement industriel. **N'hésitez pas à nous contacter.**

## RAYONNAGE LÉGER

# MAVITOURET LÉGER

Rack à touret

Le Mavitouret léger est un rack à touret destiné aux tourets de flexibles air ou hydraulique. Il peut aussi s'adapter aux petits tourets de câbles pour le courant faible. Utilisation strictement manuelle, les machines à câbles sont interdites avec ce produit.

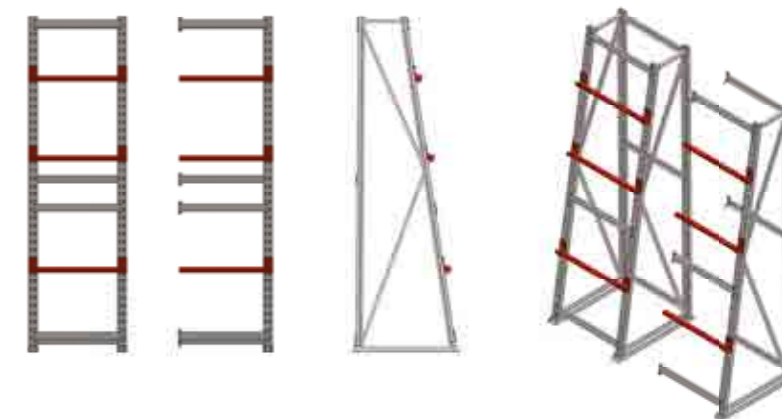

## Caractéristiques techniques

**Hauteur d'échelles** : 2100 mm  
**Largeur des travées** : 400, 500, 600 et 700 mm  
**3 niveaux** de pose par travées  
**Diamètre maximum des tourets sur le niveau haut** : 600 mm  
**Diamètre maximum des tourets sur le niveau bas** : 800 mm  
*(attention dans ce cas seulement 2 tourets par travée)*  
**Diamètre de l'axe** : tube en 33,7 mm  
**Poids par niveau** : 50 kg maximum  
**Echelles** livrées montées  
**Réglage vertical** au pas de 50 mm



# MAVICOURONNE

Rack à couronnes ou à chutes

## ■ CASIERS STOCKAGE COURONNES

Ce nouveau concept de stockage de couronnes et chutes de câbles rationalise vos stocks. Économique et facile à mettre en œuvre, il optimise le rangement de vos surfaces de stockage. Il permet également de gérer informatiquement vos stocks.



## AVANTAGES

- + Optimise votre rangement.
- + Rationalise vos stocks.
- + Montage rapide.
- + Gestion par codes barres possible.



## Caractéristiques techniques

**Profondeur standard** : 550 mm  
**Hauteur des échelles** : 2300 mm  
**Longueur des lisses** : 1900 ou 2700 mm  
**Longueur des bras** : 430 mm  
**Inclinaison des bras** : 10°  
**Charge par bras** : 80 kg

## DYNAMIQUE BACS ET CARTONS

Notre système de stockage dynamique pour cartons ou bacs plastiques est conçu sur la base de rayonnages mi-lourds ou lourds. Il peut être combiné avec des niveaux supérieurs de stockages statiques.



### AVANTAGES

- + Nous nous adaptons à vos contraintes de conditionnement : nombre de niveaux, charge, espacement, guidage des contenants, inclinaison, profondeur...
- + Galets sur axe acier pour une longévité accrue.
- + Echelles galvanisées.

## DYNAMIQUE PALETTES

Le stockage dynamique palettes FIFO (First In First Out) signifie que la marchandise stockée en premier sera également prélevée en premier. Les côtés approvisionnement et préparation de commandes seront séparés. Ce système s'appelle également stockage dynamique ou stockage fluide. Ses avantages sont, entre autres, une bonne exploitation de la surface de stockage et la surveillance aisée des marchandises périssables.

Le système de dynamique LIFO (Last In First Out) est conçu pour gérer les stocks de produits sans date de péremption. Les dernières palettes rentrées sont les premières sorties. Un seul côté de l'installation est accessible.



### Caractéristiques techniques

**Les couloirs dynamiques peuvent être installés sur plusieurs niveaux, au-dessus et à côté l'un de l'autre dans une structure de rayonnages type accumulation.**

- La hauteur et la profondeur sont adaptées à vos besoins d'espace.
- Ils sont composés d'éléments d'entrée (ou de chargement), d'éléments intermédiaires et d'éléments de sortie.
- Ils peuvent être équipés de rouleaux freins, de guides d'entrée et de guides de circulation.
- Ils doivent être utilisés avec des palettes parfaitement calibrées et standardisées.
- Ils peuvent être équipés de séparateurs.

Nous devons connaître le type et le modèle de chariot de manutention utilisé pour en définir la conception.

## RACK À TIROIRS : STOCKAGE DE TÔLES

Le stockage et la sécurité combinés : le rayonnage à tiroirs est un concept ingénieux permettant de réduire considérablement le temps de manipulation, en toute sécurité, des charges longues et lourdes.

C'est un rayonnage indépendant autostabilisé, soudé et démontable sur lequel sont fixés des rails réglables en hauteur.

Les côtés du rayonnage peuvent être équipés d'avancées latérales rabattables avec blocage.

Les tiroirs du rayonnage sont livrés en standard avec fond ouvert, ils peuvent être équipés d'un fond tôle ou bois.

- Tiroirs à roulements INA lubrifiés à vie.
- Toit de rayonnage disponible en option.
- Jusqu'à 10 tiroirs en hauteur.



### Caractéristiques techniques

Exemple de dimensions

**Hauteur** : 2170 mm

**Largeur** : de 2200 mm à 6200 mm

**Profondeur** : de 2180 mm à 4180 mm

**Profondeur des tiroirs** : de 1050 mm à 2050 mm

**Charge maximum** : 3 tonnes par tiroir

## RACK À TIROIRS

Nous proposons tous types de tiroirs extractibles à fixer au sol ou dans des installations de stockage. Nous pouvons étudier le montage sur votre installation existante ou fournissons une structure adaptée.

Ce dispositif de stockage est adaptable pour tous types de palettes, bacs plastique, cartons, caisses, outillages et charges lourdes en acier.

Ils peuvent être équipés de plateaux bois, de caisses, de caillebotis.



### Caractéristiques techniques

**Exemple : le tiroir à palette sur lisses**

- Adaptable sur tout type de rayonnage à palettes.
- Fixation facile et rapide sur votre rayonnage existant, au moyen d'étriers livrés avec le tiroir
- Amélioration de l'ergonomie des prélèvements picking.
- Verrouillage automatique des tiroirs en position fermée.

# MAVINAUTIC

Mavinautic est un matériel rationnel pour optimiser vos emplacements sans augmenter la surface au sol.

Destiné au stockage de voiliers ou bateaux à moteur allant de 2,50 à 8 mètres, ce produit est disponible sur deux niveaux en extérieur et peut aller jusqu'à 4 niveaux en intérieur.



## AVANTAGES

- + Matériel galvanisé anti-corrosion.
- + Montage rapide.
- + Niveaux réglables en fonction de la taille des bateaux



# SOLUTIONS DE STOCKAGE DIVERSES SUR-MESURES

Tout au long de votre projet spécifique, nos équipes interviennent : chargés d'affaires, bureau d'études, production, puis poseurs seront présents pour étudier, concevoir, fabriquer, installer des solutions de stockage diverses sur mesure adaptées à votre métier.

### COMMERCE

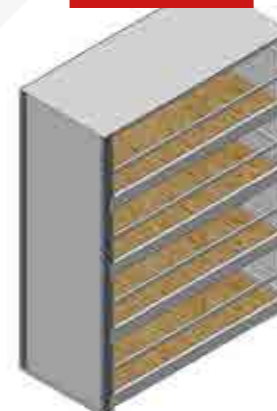

Meuble à bouteilles de bières

### JARDINERIE



Présentoir intérieur et extérieur pour paillage minéral

### MUSEE

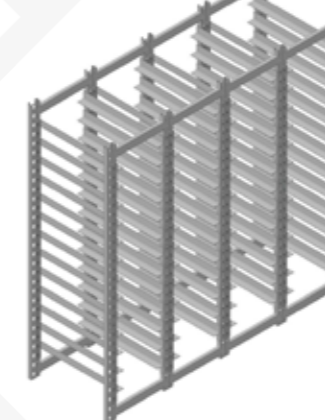

Casier à bacs plastiques

### INDUSTRIE



Casier équipé de niveaux à billes pour le stockage de moules.

### INDUSTRIE



Casier équipé de niveaux à rouleaux pour le stockage de moules.

### GSA

Casier à palettes extérieur couvert et bardé adossé à un bâtiment existant

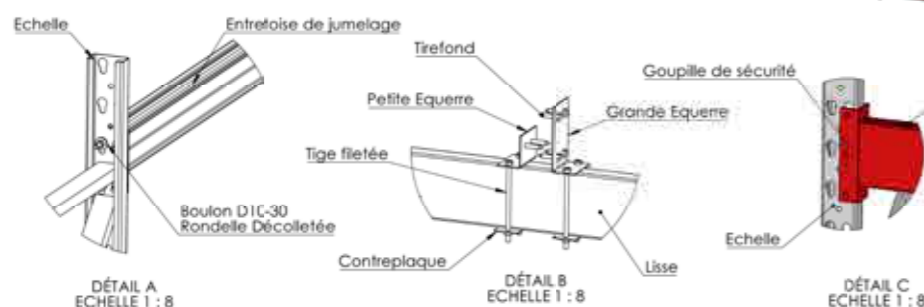
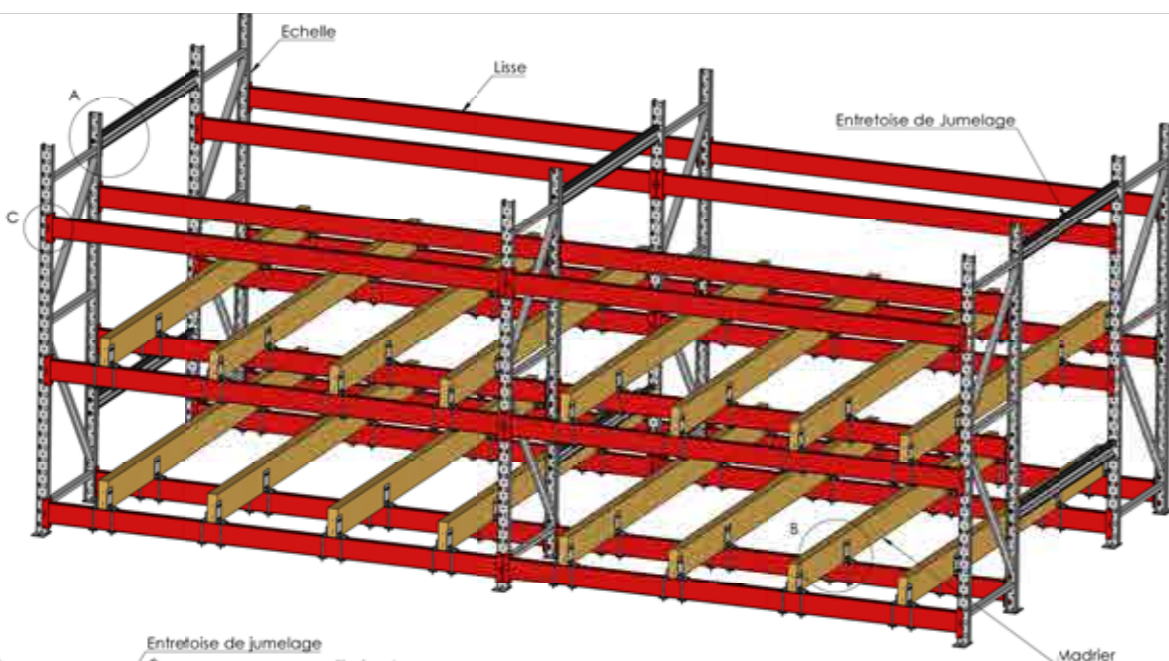
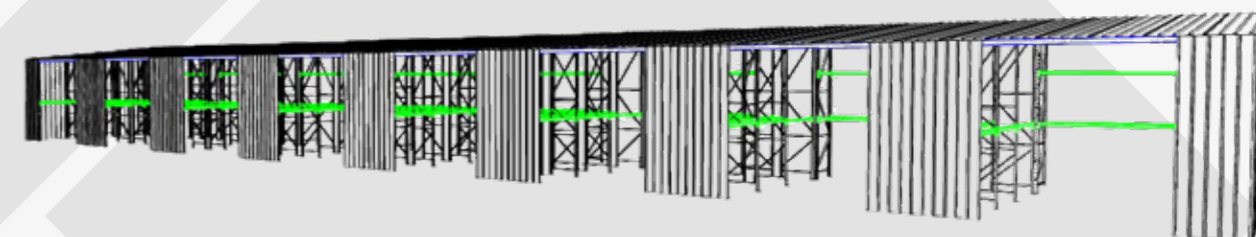

Nos techniciens sont à votre disposition pour trouver la solution idéale à vos besoins en terme de places maritimes.

## PLATEFORME DE STOCKAGE

Augmentez rapidement vos m<sup>2</sup> sans construction complémentaire et multipliez par 2 ou 3 votre surface disponible.

### AVANTAGES

Nos plateformes autoportantes s'intègrent parfaitement à votre bâtiment pour optimiser votre volume avec un espace important entre les poteaux pour l'aménagement et la circulation sous la plateforme.



### Caractéristiques techniques

- Capacité de 250 à 1000 kg/m<sup>2</sup> avec ou sans charges roulantes.
- Plancher en aggloméré brut ou avec sous-face blanche.
- Pour les parties peintes, jusqu'à 10 couleurs de peintures.
- Escalier avec palier disponible pour les grandes hauteurs.
- Version ERP réalisable.
- Nombreuses possibilités d'adaptations.

### Certification

**Fabrication certifiée**  
Conformément aux normes FEM 10.2.02 et Eurocodes III.

Notre bureau d'études est à votre disposition pour étudier tous vos besoins en terme de stockage et d'agencement industriel. **N'hésitez pas à nous contacter.**

## PLATEFORME SUR RAYONNAGE

C'est une solution de plateforme qui consiste à créer un plancher sur rayonnage léger ou mi-lourd, simple ou double faces avec un calcul de répartition de la charge réalisé en amont par le bureau d'étude.

Elle peut être équipée comme une plateforme auto-portante classique, d'un escalier, de garde-corps, de sas de sécurité, d'un plancher avec sous-face blanche ou brute.



Le niveau créé peut servir en surface de stockage mais aussi en espace de bureaux.

## CASIER PASSERELLE

Nous positionnons des allées de circulation entre des meubles de stockage légers ou mi-lourds, simple ou double face, dans le but de pratiquer un picking sur plusieurs niveaux.

C'est une solution économique puisque le plancher n'est installé que dans les allées à des hauteurs intermédiaires (hauteur libre 2100 mm minimum entre sol et solives).

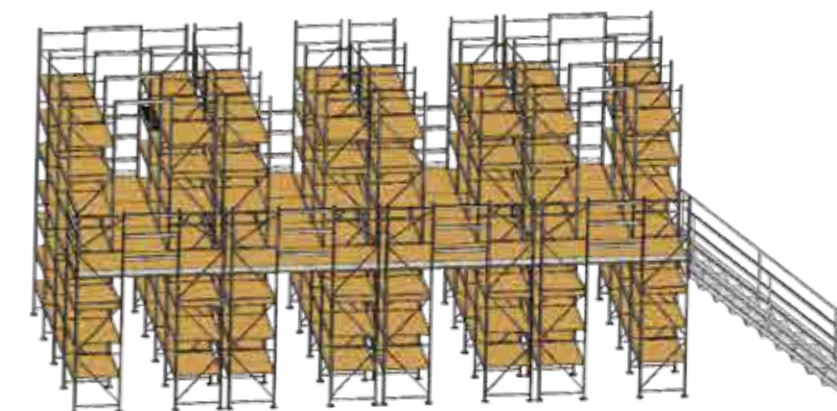

Il peut être accolé à une mezzanine classique pour stocker ou approcher des palettes de la zone de picking.

### AVANTAGES

- + Echelle de 4500 à 5500 mm d'une seule pièce.
- + Nombreuses possibilités de réglage des niveaux de stockage.

Notre bureau d'études est à votre disposition pour étudier tous vos besoins en terme de stockage et d'agencement industriel. **N'hésitez pas à nous contacter.**

## CLOISONS INDUSTRIELLES GRILLAGÉES

Isolez les produits dangereux et délimitez clairement les zones à risques dans les entrepôts.

### AVANTAGES

- + Elles peuvent également délimiter des surfaces de stockage de produits de fortes valeurs ou des zones de circulation protégées.
- + Elles peuvent s'équiper de portes battantes ou de portes coulissantes, pour une manutention facilitée. Elles sont disponibles en versions grillagées, tôlees et mélaminées.



## CABINE D'ATELIER

Nous proposons une gamme de cabines d'atelier palettisables et de bâtiments modulaires :

- Ossature aluminium
- Remplissage plein en mélaminé
- Options : isolation phonique ou thermique par laine minérale.
- Semi-vitrage avec porte aluminium grand oculus.
- Châssis alu simple vitrage 5 mm, double vitrage 33/2 ou verre feuilleté
- Plafond fibre minérale avec ou sans isolation
- Montage rapide
- Options : climatisation, chauffage, éclairage...



### EQUIPEMENTS OPTIONNELS

- + Porte supplémentaire
- + Coffret de protection électrique
- + Extracteur 100m³/h + interrupteur
- + Prises de courant goulottes électriques évolutives

## MOBILIERS D'ATELIERS ET VESTIAIRES

Nous proposons une gamme complète de vestiaires conformes à la réglementation en vigueur, ces vestiaires monoblocs soudés sont fonctionnels et esthétiques. Nous proposons également un large éventail de mobiliers d'ateliers : sièges techniques, armoires de rangement, établis, tables de préparation standard ou sur-mesure.



Nous consulter pour une étude.



# MANUTENTION ET ERGONOMIE

Transpalettes, transpalettes peseurs, chariots inox, chariots de manutention, de service, de transport, de préparation de commandes, pour charges lourdes, containers et rolls containers, bennes basculantes.

## AVANTAGES

- + Ergonomiques
- + Sécurisés
- + Solution métier (médical, alimentaire, industrie, commerce, bureaux)
- + Fabrication sur mesure
- + Développement sur cahier des charges ou élaboration du cahier des charges sur demande



# BACS PLASTIQUES

Afin de répondre à tous vos besoins, nous proposons une large gamme de bacs polypropylène, polyéthylène, cartons plastifiés, polypropylène alvéolaire :

- Bacs gerbables avec ou sans couvercles
- Bacs à bords emboîtables
- Bacs avec séparateurs amovibles et ou porte-étiquettes

## AVANTAGES

- + Norme Européenne
- + Qualité alimentaire



### ■ CHARIOT PORTE-BACS

Posé sur 2 roues fixes et 2 roues pivotantes dont une avec frein,

### ■ ARMOIRE À BACS

Afin de stocker tous vos bacs à bords nous vous proposons une gamme complète d'armoires à bacs.



## Caractéristiques techniques

Fabrication monobloc soudé en tôle épaisseur 8/10<sup>ème</sup>  
Disponibles avec ou sans portes battantes  
Fermeture par porte avec serrure encastrée 2 clés, manoeuvrant une crémonne à condamnation haute et basse.  
Tablettes en tôle alu zinc 9/10<sup>ème</sup> amovibles  
Armoire livrée sans bac  
Finition : peinture Epoxy

## CLOISONS MODULAIRES

Créez des bureaux individuels, collectifs, halls d'entrée, salles de réunion... Du plus simple au plus design.

### AVANTAGES

- + Personnalisez votre espace de travail en choisissant les modules pleins et/ou vitrés, les portes avec ou sans vitrage, les teintes et finitions en fonction de vos besoins et vos envies.
- + Ces cloisons modifiables vous permettront d'optimiser et de faire évoluer votre espace de travail.

Un design innovant et des solutions élégantes pour l'aménagement de l'espace de vos bureaux.



### Votre projet

Nous vous proposons un large éventail de solutions d'aménagement pour locaux industriels et bureaux avec des cloisons modulaires et décoratives à structure aluminium :

- Remplissage mélaminé ou placo
- Avec ou sans traverse intermédiaire
- Verre collé bord à bord
- Vitrage toute hauteur
- Vitrophanie
- Intégration de stores ou objets décoratifs
- Porte standard ou toute hauteur pleine ou vitrée
- Porte coulissante en applique
- Isolation acoustique
- Faux plafond avec intégration de vos luminaires
- Passage de câbles électriques selon configuration.

### Notre équipe

Nos technico-commerciaux en étroite collaboration avec notre bureau d'études, conçoivent et réalisent votre projet.

La mise en œuvre est effectuée par notre service installation composé de techniciens expérimentés. Nos équipes sont formées régulièrement pour vous proposer des solutions toujours plus adaptées et actuelles.

#### Le déroulement d'un projet :

- Étude et analyse de votre environnement
- Conception numérique 2D et 3D
- Conseils techniques
- Présentation complète du projet plans et matériaux
- Installation par nos équipes de pose



## MOBILIER DE BUREAU

Accueil, direction, opération, réunion, travail collectif

Nos spécialistes étudient, optimisent et conçoivent l'aménagement de vos bureaux sur simple demande. Nos mobiliers professionnels offrent un large choix d'éléments : de nombreuses configurations permettent de définir votre espace.

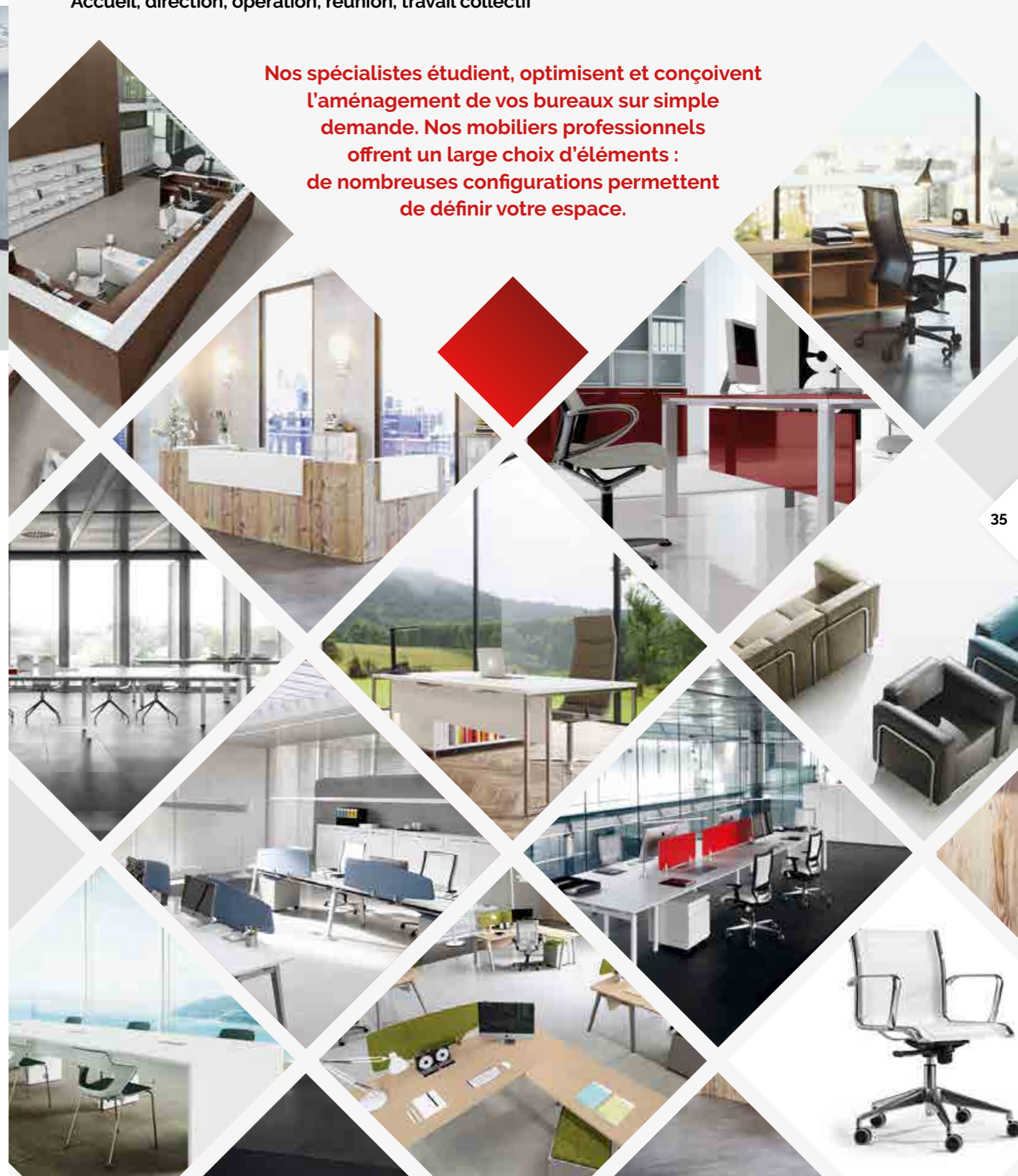

# M AVIPAL

— Agenceur industriel - Fabricant —

Fabricant, concepteur et installateur français de solutions  
de stockage et de cloisons industrielles

## ADMINISTRATIF :

43 av. A. Malraux - ZI Cana Est  
19100 BRIVE-LA-GAILLARDE  
**Tél. : 05 55 86 03 60**

## USINE :

Le Bouleau  
21430 LIERNAIS  
**Tél. : 03 73 27 00 73**

## AGENCE :

26 Allée de Migelane  
ZA des Pins Verts  
33650 SAUCATS

Votre  
**contact privilégié**

info@mavipal.fr

**mavipal.fr**



©2019 - Réalisation EcolINK